



# SANKO

## アイテム集

当社製造商品（規格品ではございません）

Floating dreams,  
supporting technology,  
deep trust, solid results



# モノマテリアル パウチパッケージ

S.O.POUCH



再生PET原料

業界初の  
高水準

# 80%以上

## 高透明度と自立性を実現した スタンディングパウチ

リサイクル原料を80%以上の割合で作成したモノマテリアル(PET100%)シートで、スタンディングパウチに利用できるほどの品質を達成しました。



### Point 1 リサイクル原料率最大 85%

EUで求められているプラスチック製品の再生原料率をクリアでき、輸出用パッケージにも利用できます。国内目標の原料率ももちろんクリアしています。



### Point 3 ディスプレイに必要な透明性

大切な商品をきれいに見せる実用性を損なわないよう、無延伸A-PETフィルムを基材にしたクリアな仕上がりで、高級感ある透明性を実現しました。



### Point 2 モノマテリアル

ペット単一素材から作られたカネロンリサイクルシートは、プラスチック資源循環体制の構築が進む中で回収可能なパッケージを目指しています。



### Point 4 自立性 POP も可能な強度

パッケージの形状が安定しているため、フックでのぶら下げや、棚の陳列でも安定した自立性を保ちます。店頭ディスプレイやスタンディングパウチに利用可能です！

## サステナブルへの取り組み

SUSTAINABLE DEVELOPMENT GOALS



### 12 つくる責任 つかう責任

限りある資源の使用量削減  
PET ボトルを主原料としているため、新たな石油資源の使用量を削減



### 13 気候変動に具体的な対策を

### CO2 削減

リサイクル原料を使用することで A-PET シート生産時のCO<sub>2</sub>排出量削減に貢献



### 9 産業と技術革新の基盤をつくろう



### 17 パートナリシップで目標を達成しよう

リサイクル可能なパッケージに置き換え  
SDGs達成を



### 11 住み続けられるまちづくりを



### 14 海の豊かさを守ろう



### 15 陸の豊かさも守ろう

廃棄される素材から、リサイクル可能なモノマテリアルに

# 透明スパウト袋

2ピースキャップ付き・スタンド袋ガスバリア性に優れ、内容物が出しやすく、粘度の高いものに最適！！

 **ボイル殺菌対応**  
【85℃ / 30分】

 **冷凍対応**  
【マイナス40℃】

 **ガスバリア性**

**コーナークット4カ所**

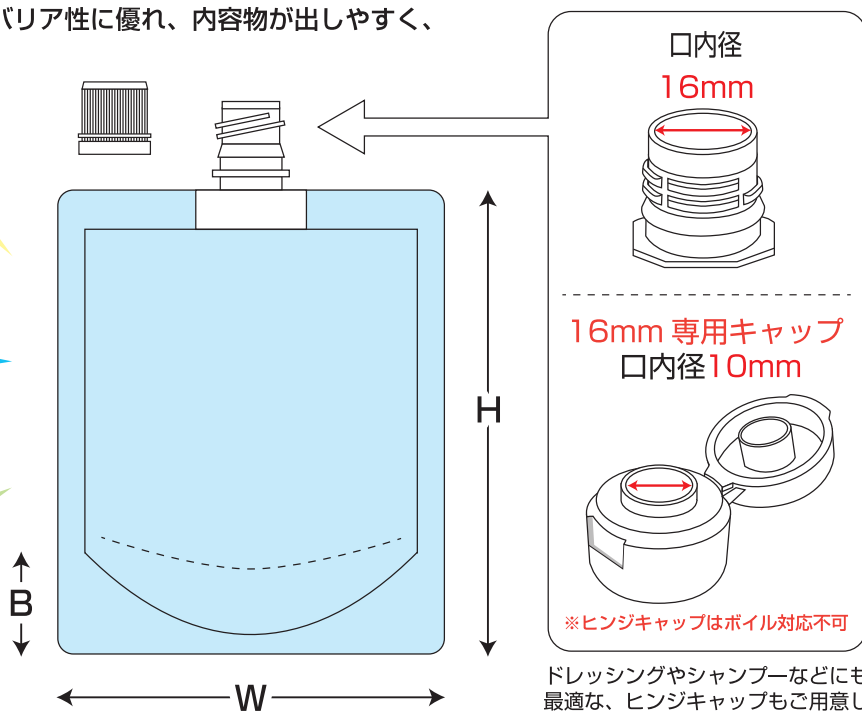

材質構成例

(A) : ONY # 15 / バリア PET # 12 / LLDPE # 120      (B) : バリア PET # 12 / ONY # 15 / LLDPE # 120

品名	サイズ	色数	構成	数量	スパウトタイプ	形状	容量
透明スパウト袋 100*120(30)	100*120	無地	(A)	400枚	21ユニロックスパウト	センター	100cc
200g用スパウト付スタンドバック無地	110*140	無地	(B)	500枚	21ユニロックスパウト	センター	200cc
透明スパウト袋 120*160(34)	120*160	無地	(A)	300枚	21ユニロックスパウト	センター	300cc
透明スパウト袋 130*180(36)	130*180	無地	(A)	300枚	21ユニロックスパウト	センター	400cc

※ロット・サイズ・形状・材質構成はオーダーにて変更が可能です。  
9.5φのスパウトも別注が可能です。



## 用途例

### 特産加工品

わさび、からし、おろししょうが、おろしにんにく、ねりごま、ジャム

### 畜産加工品

はちみつ

### 調味料

しょうゆ、ソース、ケチャップ、マヨネーズ、たれ、つゆ、ドレッシング、みそ

### 飲料

果汁飲料、ゼリー飲料、豆乳、甘酒

### 菓子

チョコレート、あんこ

化粧品・健康食品・サニタリー等(テスト必要)

## 環境対応

手軽に小さく丸めて捨てられます。省資源化・減容積化・物流コスト軽減化・小スペース化に役立ちます。

# アルミSPスパウト付(斜め口)

1ピースキャップ付き・スタンド袋ハイガスバリアのアルミ箔使用。  
遮光性に優れ、リクローズできるキャップ付きスタンド袋！！



**コナーカット 3カ所**

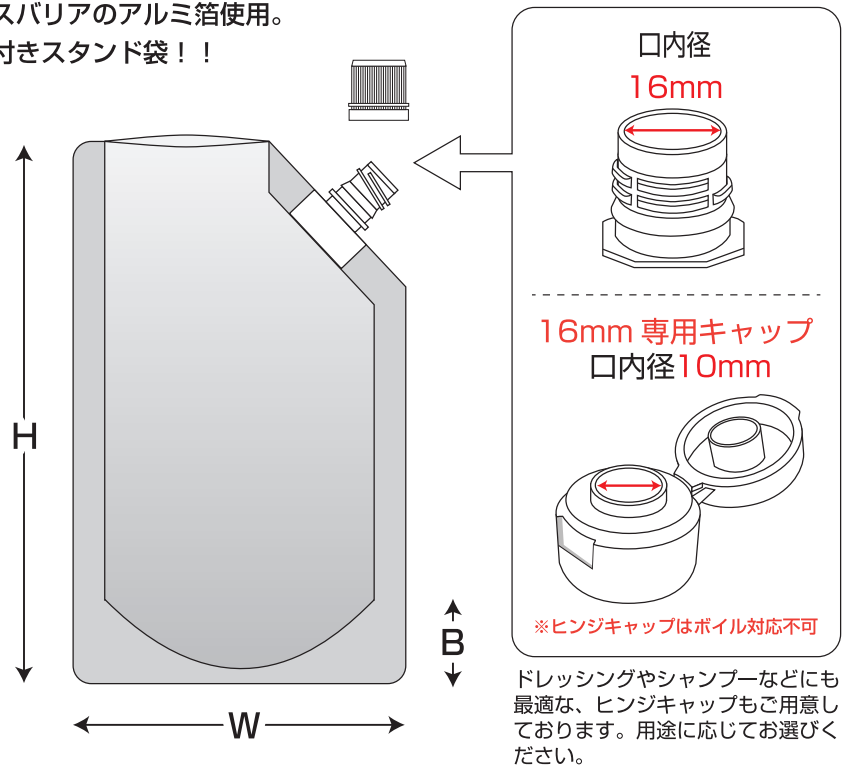

材質構成例

(C) : PET # 12/AL # 7/ONY # 15/LLPD # 80

品名	サイズ	色数	構成	数量	スパウトタイプ	形状	備考
アルミ SP スパウト付 130*205(34) 斜め口	130*205	無地	(C)	11000枚	14ユニロックスパウト	斜め	キャップ含む
アルミ SP スパウト付 130*220(34) 斜め口	130*220	無地	(C)	11000枚	21ユニロックスパウト	斜め	キャップ含む

※ロット・サイズ・形状・材質構成はオーダーにて変更が可能です。  
9.5φのスパウトも別注が可能です。



## 用途例

### 日用品

カーシャンプー、ウインドウォッシャー、クーラント、肥料、  
木工用接着剤、液体洗剤、柔軟剤、消臭剤、ハンドソープ、ローション、  
化粧水、シャンプー、トリートメント、ボディソープ、スタイリング剤、

### 調味料

しょうゆ、ソース、ケチャップ、マヨネーズ、たれ、つゆ、ドレッシング、  
みそ

### 飲料

果汁飲料、ゼリー飲料、豆乳、甘酒

### 菓子

チョコレート、あんこ

化粧品・健康食品・サニタリー等(テスト必要)

## 環境対応

手軽に小さく丸めて捨てられます。省資源化・  
減容積化・物流コスト軽減化・小スペース化  
に役立ちます。

# オーダー例

(サイズ・形状などはオーダー可能です。ご相談ください。)

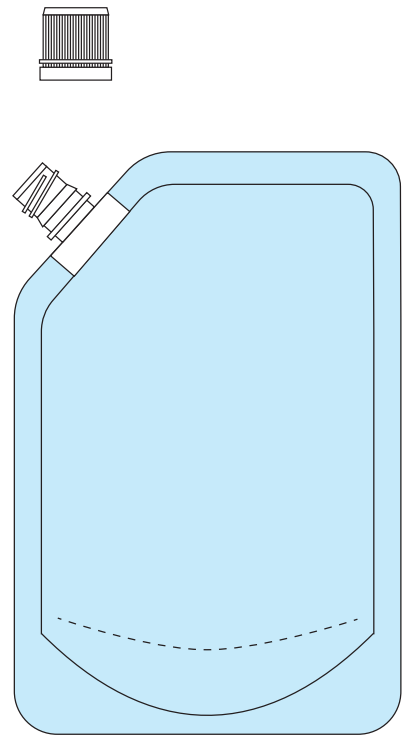
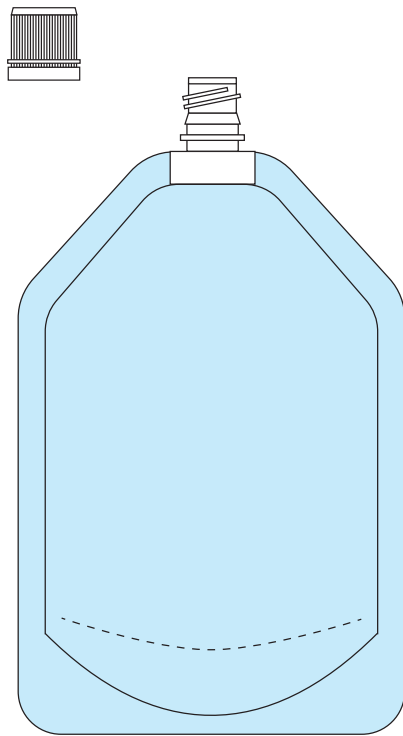

# 商品例

(お客様のご提案やアイデアをお聞かせください。)



イメージ写真



# 窓抜(部分貼り)チャックスタンド袋

開閉がスムーズなジッパー付きのスタンドバッグです。商品を充填すれば自立し店頭でのディスプレイ効果抜群です。酸素バリア性に優れ、脱酸素剤を併用することで、カビの発生、酸化による品質の劣化を抑制し、食品の保存性がさらに向上します。



高級感を演出する、マット仕様。

コーナークット4カ所

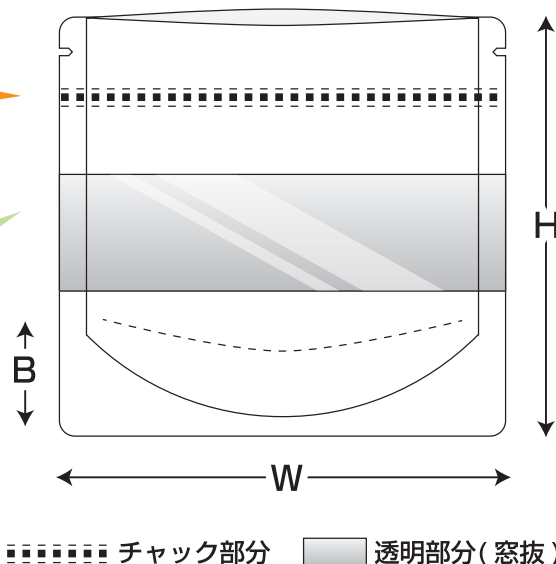

高級感のある、落ち着いた色合いのマットブラックとマットホワイト。ナチュラルな雰囲気を出すクラフト紙もご用意いたしました。用途に応じた素材をお選びください。

材質構成例

- (D) : マット OP #20/VMPET #12/ CPP #50
- (E) : 未晒クラフト 40g/PET #12/B-PET #12/LL #60
- (F) : 未晒クラフト 50g/PET #12/B-PET #12/LLDPE #50

品名	サイズ	色数	構成	数量	形状
アルミスタンドチャック袋 M 窓付マット黒	180 * 175(45)	1 色	(D)	18000 枚	チャックスタンド
アルミスタンドチャック袋 S 窓付マット黒	150 * 150(45)	1 色	(D)	22000 枚	チャックスタンド
アルミスタンドチャック袋 M 窓付マット白	180 * 175(45)	1 色	(D)	18000 枚	チャックスタンド
アルミスタンドチャック袋 S 窓付マット白	150 * 150(45)	1 色	(D)	22000 枚	チャックスタンド
クラフトスタンドチャック大	180 * 200(45)	無地	(E)	22000 枚	チャックスタンド
クラフトスタンドチャック小	100 * 160(30)	無地	(F)	26000 枚	チャックスタンド

※ロット・サイズ・形状・材質構成はオーダーにて変更が可能です。



イメージ写真

## 用途例

### お菓子

クッキー、チョコ、マシュマロ、グミ、おかき、かりんとう、あられ、せんべい、ビスケット、バターピーナッツ、飴、和洋菓子の集積包装など

### 農産加工品

コーヒード、落花生、ピーナッツ、アーモンド、ごま、小豆、乾燥果実、切り干し大根、干椎茸など

### 水産加工品

海産珍味(剣先・スルメ・鮭・蛸・鱈)、塩干類、とろろ昆布、削り節、煮干し、ちりめんなど

# クラフトチャックスタンド袋

クラフト仕様のチャック付のスタンド袋。オシャレなクラフト仕様で、中身が際立つ為、お菓子やナッツに最適。商品を充填すれば自立し店頭でのディスプレイ効果抜群です。



ナチュラルな雰囲気を出し、クラフト仕様。

コーナークット4カ所

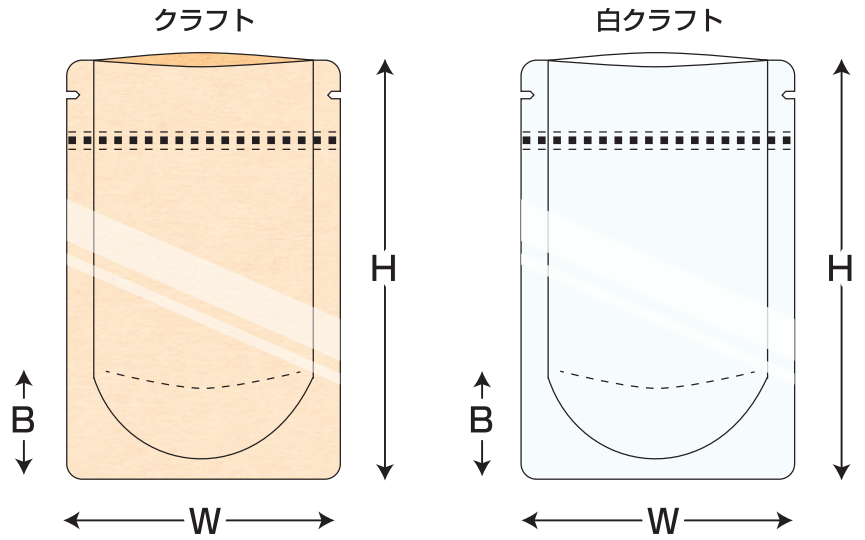

..... チャック部分 ※表面分が透明フィルム

材質構成例

(F)：未晒クラフト 50g/PE # 15/B-PET # 12/LLDPE # 50  
(G)：晒クラフト 50g/PE # 15/B-PET # 12/LLDPE # 50

品名	サイズ	色数	構成	数量	形状
白クラフトスタンドチャック中(本体)	110*180(32)	無地	(G)	26000 枚	スタンドチャック
白クラフトスタンドチャック大	130*220(36)	無地	(G)	23000 枚	スタンドチャック
クラフトスタンドチャック小(本体)	90*150(28)	無地	(F)	26000 枚	スタンドチャック
クラフトスタンドチャック中(本体)	110*180(32)	無地	(F)	26000 枚	スタンドチャック
クラフトスタンドチャック大(本体)	130*220(36)	無地	(F)	23000 枚	スタンドチャック

※ロット・サイズ・形状・材質構成はオーダーにて変更が可能です。



イメージ写真

## 用途例

### お菓子

クッキー、チョコ、マシュマロ、グミ、おかき、かりんとう、あられ、せんべい、ビスケット、バターピーナッツ、飴、和洋菓子の集積包装など

### 農産加工品

コーヒー豆、落花生、ピーナッツ、アーモンド、ごま、小豆、乾燥果実、切り干し大根、干椎茸など

### 畜肉加工品

干し肉(ジャーキー)、サラミなど

### 水産加工品

海産珍味(剣先・スルメ・鮭・蛸・鱈)、塩干類、とろろ昆布、削り節、煮干し、ちりめんなど

# 窓抜ガゼット袋

表面にクラフトやレーヨン紙を使用した無地袋です。バリア OPP を使用することにより、酸素バリア性、防湿性に優れています。脱酸素剤封入を併用することにより、さらに食品の保存性が高まります。

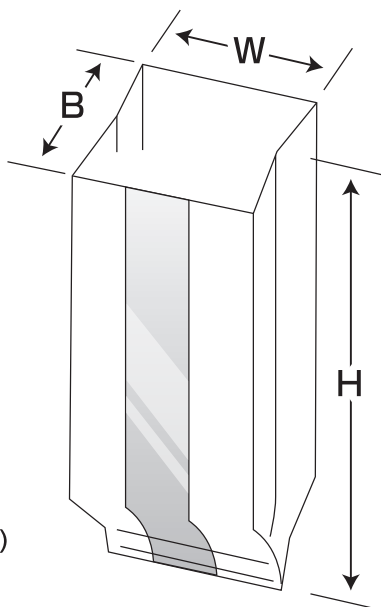

透明部分(窓抜)

## オーダーで選べる素材例



ナチュラルな雰囲気のおしゃれなクラフト紙。パスタ・アーモンド・クッキーなどの洋菓子にぴったりの素材です。



上品な雰囲気の雲龍柄。和紙調の風合いを活かし、高級感・高品質感を演出します。海産珍味・おかきなどの和菓子にぴったりの素材です。

様々な用途に応じた素材をご用意しております。上記意外にも対応しております。お客様のご希望をお聞かせください。

### 材質構成例

(H) : 雲龍 9g/PET12//HOP#30

品名	サイズ	色数	構成	数量	形状
チョコ用 GZ 袋 (中抜和紙)	40(30)*270	無地	(H)	30000 枚	ガゼット袋

※ロット・サイズ・形状・材質構成はオーダーにて変更が可能です。

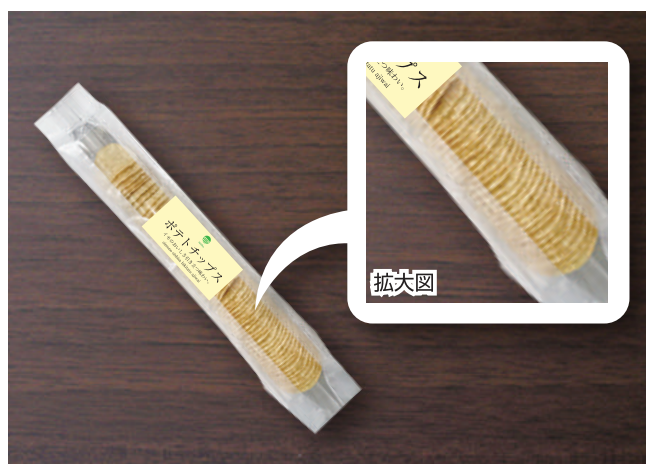

イメージ写真

### 用途例

#### お菓子

クッキー、チョコ、マシュマロ、グミ、おかき、かりんとう、あられ、せんべい、ビスケット、バターピーナッツ、飴、和洋菓子の集積包装など

#### 農産加工品

ピーナッツ、アーモンド、ごま、小豆、乾燥果実、切り干し大根、乾麺、干椎茸など

#### 畜肉加工品

干し肉 (ジャーキー)、サラミなど

#### 水産加工品

海産珍味 (剣先・スルメ・鮭・蛸・鱈)、塩干類、とろろ昆布、削り節、煮干し、ちりめんなど



# 窓抜背貼袋

バリア OPP を使用する事により、酸素バリア性、防湿性に優れています。脱酸素剤封入を併用することにより、さらに食品の保存性が高まります。



透明部分(窓抜)

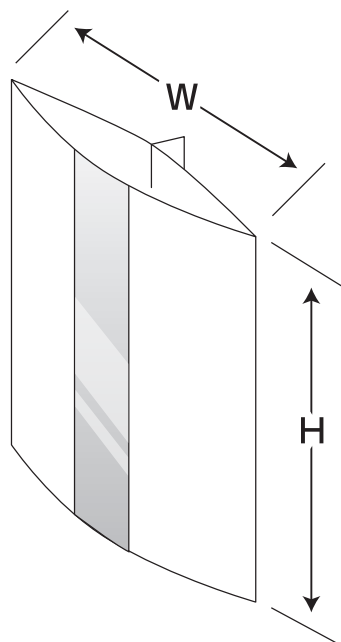

## オーダーで選べる素材例



ナチュラルな雰囲気のおしゃれなクラフト紙。パスタ・アーモンド・クッキーなどの洋菓子にぴったりの素材です。



上品な雰囲気の雲龍柄。和紙調の風合いを活かし、高級感・高品質感を演出します。海産珍味・おかきなどの和菓子にぴったりの素材です。

様々な用途に応じた素材をご用意しております。上記意外にも対応しております。お客様のご希望をお聞かせください。

### 材質構成例

(I) : 雲龍 17g/PE15//KOP20/LLDPE30

品名	サイズ	色数	構成	数量	形状
中抜和紙合掌袋	150*250	無地	(H)	14000 枚	合掌袋

※ロット・サイズ・形状・材質構成はオーダーにて変更が可能です。



イメージ写真

### 用途例

#### お菓子

クッキー、チョコ、マシュマロ、グミ、おかき、かりんとう、あられ、せんべい、ビスケット、バターピーナッツ、飴、和洋菓子の集積包装など

#### 農産加工品

ピーナッツ、アーモンド、ごま、小豆、乾燥果実、切り干し大根、乾麺、干椎茸など

#### 畜肉加工品

干し肉(ジャーキー)、サラミなど

#### 水産加工品

海産珍味(剣先・スルメ・鮭・蛸・鱈)、塩干類、とろろ昆布、削り節、煮干し、ちりめんなど

# ストライプ三方袋

バリア OPP を使用する事により、酸素バリア性、防湿性に優れています。脱酸素剤封入を併用することにより、さらに食品の保存性が高まります。



## 2タイプのストライプ

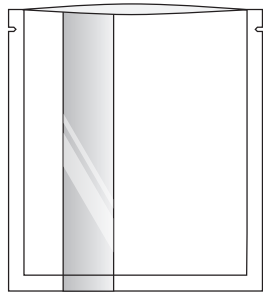

縦ストライプと横ストライプ  
からお選びいただけます。

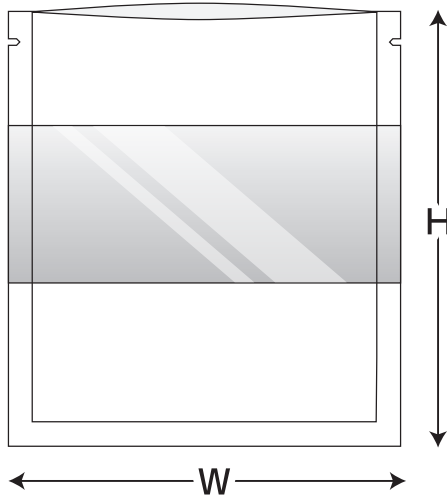

## オーダーで選べる素材例



ナチュラルな雰囲気のおしゃれなクラフト紙。パスタ・アーモンド・クッキーなどの洋菓子にぴったりの素材です。

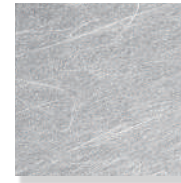

上品な雰囲気の雲龍柄。和紙調の風合いを活かし、高級感・高品質感を演出します。海産珍味・おかきなどの和菓子にぴったりの素材です。

様々な用途に応じた素材をご用意しております。上記意外にも対応しております。お客様のご希望をお聞かせください。

## 材質構成例

クラフト紙、レーヨン紙、アルミ蒸着 PET 等の素材も可能です。

※ロット・サイズ・形状・材質構成はオーダーにて変更が可能です。

## 用途例

### お菓子

クッキー、チョコ、マシュマロ、グミ、おかき、かりんとう、あられ、せんべい、ビスケット、バターピーナッツ、飴、和洋菓子の集積包装など

### 農産加工品

ピーナッツ、アーモンド、ごま、小豆、乾燥果実、切り干し大根、乾麺、干椎茸など

### 畜肉加工品

干し肉(ジャーキー)、サラミなど

### 水産加工品

海産珍味(剣先・スルメ・鮭・蛸・鱈)、塩干類、とろろ昆布、削り節、煮干し、ちりめんなど

# ポケットジップスタンド袋

従来のチャック袋とくらべ、充填時のトラブルを大幅減できるポケットジップを採用したスタンド袋。  
粉末などの細かい内容物に適しています。

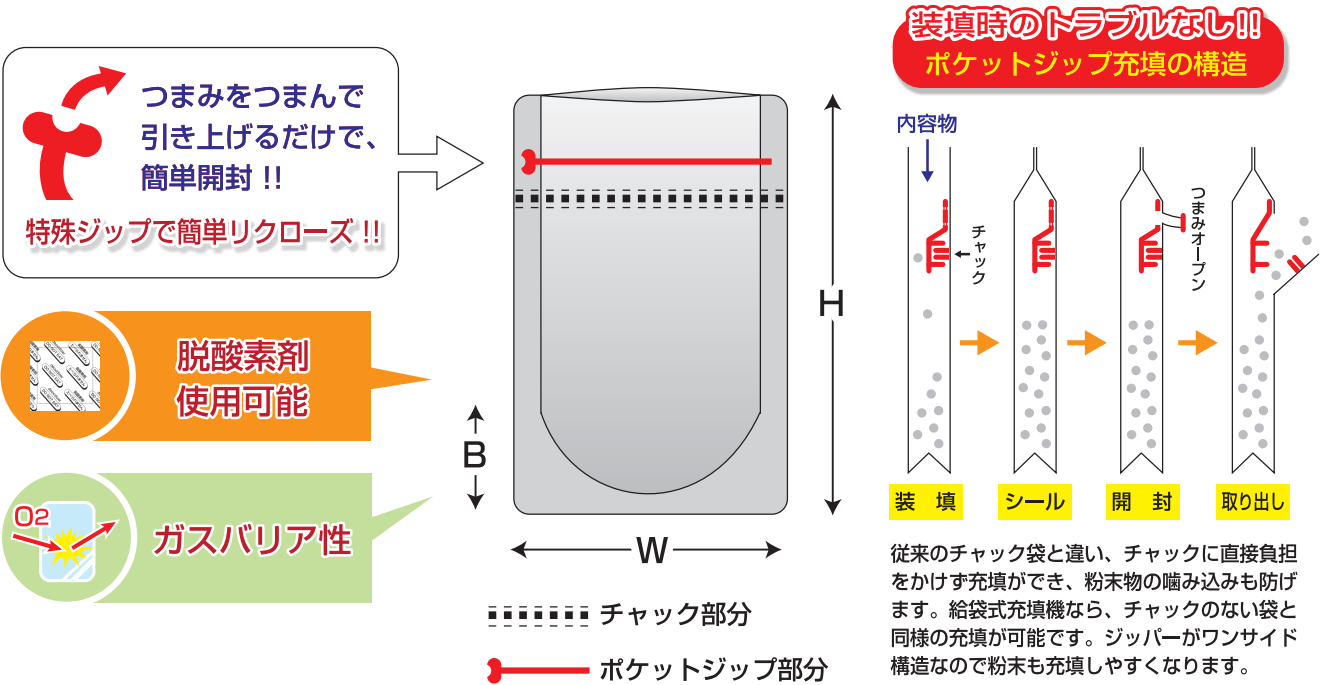

## 材質構成例

(J) : PET 静防 # 12//VMPET # 12// 静防 LL # 80

(K) : PET # 12//BNY # 15//LL # 70

(L) : マット OP # 20//PET # 12// 静防 LL # 40

品名	サイズ	色数	構成	数量	形状
ポケットジップスタンド袋 (小)	100 * 155(30)	無地	(J)	32000 枚	スタンドチャック
ポケットジップスタンド袋 (中)	120 * 175+(34)	無地	(K)	8000 枚	スタンドチャック
ポケットジップスタンド袋 (大)	160 * 235(30)	無地	(L)	19000 枚	スタンドチャック

※ロット・サイズ・形状・材質構成はオーダーにて変更が可能です。

## 用途例

### 農産加工品

小麦粉、お好み焼き粉、たこ焼き粉、ホットケーキミックスなど

### 健康食品

青汁など

### 粉末飲料

コーヒー、ココア、スポーツ飲料など

### その他

肥料、餌 (めだか・鳥) など

# (加工オプション)レーザー加工

チャック付袋にハーフカット加工を施すことで、直進カット性に優れ簡単に開封することができます。

 **レーザー加工**

 **脱酸素剤  
使用可能**

 **ガスバリア性**

**開閉性に優れている**

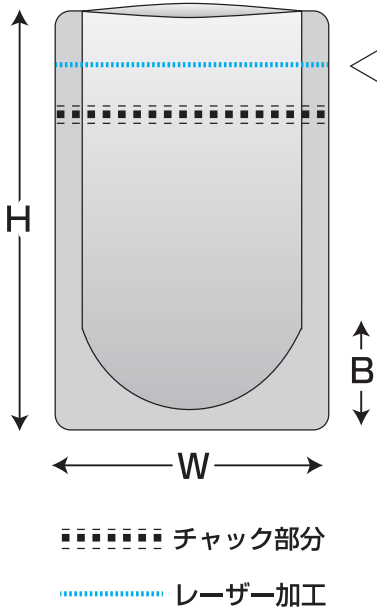

..... チャック部分

..... レーザー加工

**レーザー加工の仕組み**

レーザー加工とは、表フィルムにハーフカット加工を施すことで、溝ができて開封性が向上します。



PET

AL

LL

**ハーフカット加工**

特にチャック付袋など、再封性が求められるものにおすすめです。  
ハサミを使わず、簡単にまっすぐ切ることができます。



材質構成例

(M) : マットPET #12//AL #7//LL #80

(N) : PET #12//AL #7//PE #20//LL #40

品名	サイズ	色数	構成	数量	形状	備考
ラミジップ袋(小)	85*115	無地	(M)	30000 枚	チャック三方	レーザー加工
ラミジップ袋(大)	110*210+32	無地	(N)	11000 枚	スタンドチャック	レーザー加工

※ロット・サイズ・形状・材質構成はオーダーにて変更が可能です。

## 用途例

### 農産加工品

小麦粉、お好み焼き粉、たこ焼き粉、ホットケーキミックスなど

### 健康食品

サプリメント、青汁など

### 粉末飲料

コーヒー、ココア、スポーツ飲料など

### その他

プロテイン、肥料、餌(めだか・鳥)など

# (加工オプション)eカット加工

どの部分からも簡単に開封することができる、特殊なeカット加工。

**eカット加工の仕組み**



eカット加工とは、端に小さな穴を無数に開けることにより、加工部分であればどこからでも簡単に切ることができるようになります。

どこでも簡単に切れます!!

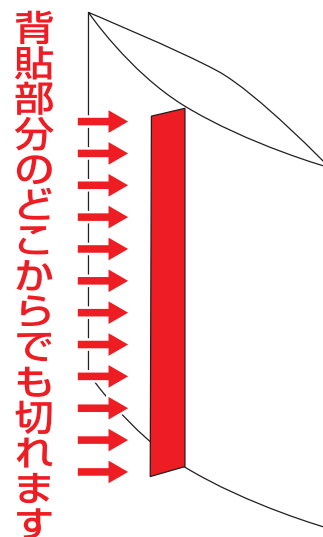

開閉性に優れている

ロール品に最適

背貼にも採用可

## 材質構成例

(O) : OP # 25/LPP # 25

(P) : 25PET # 12/PE # 15/AL # 7/PE # 35

(Q) : バリアー NY # 15/LL # 50

品名	サイズ	色数	構成	数量	形状	備考
80巾eカット	80*1000	1	(O)	10000m	ロール品	eカット
アルミeカット120	120*1000	1	(P)	8000m	ロール品	eカット
片面白110巾(ブラマークeカット)	110*1000	1	(Q)	22000枚	ロール品	eカット
ブラマークeカット入90巾	90*1000	1	(Q)	22000枚	ロール品	eカット
ブラマークeカット入110巾	110*1000	1	(Q)	25000枚	ロール品	eカット
ブラマークeカット入140巾	140*1000	1	(Q)	18600枚	ロール品	eカット

※ロット・サイズ・形状・材質構成はオーダーにて変更が可能です。

## 用途例

### 調味料

マヨネーズ、ソース、しょうゆ、スープ、焼肉のたれ、だしの素などの液体調味料の小袋

### 特産加工品

ねりわさび、ねりからし、などの小袋

### 水産加工品

削り節、ふりかけなどの粉体、粒体の小袋

### その他

おつまみ等の一般加工食品、医薬品などの袋



**三幸化工 株式会社 本社工場**

住所 大阪府枚方市春日西町 2-26-11

TEL 072(859)1481

FAX 072(859)1491

**三幸化工 株式会社 東京営業所**

住所 東京都中央区新川 1-3-9 宮崎新川ビル 6F

TEL 03(5117)2333

FAX 03(5117)2332



ホームページアドレス

<http://www.sanko21.co.jp>

(QR コードからもアクセスできます。)